

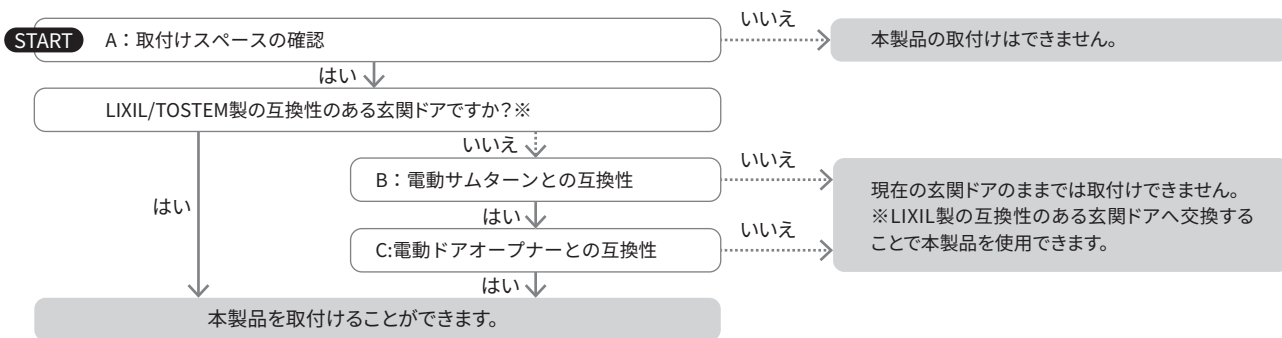

# 取付け可否の確認



**注意**

- ・マンションなどの防火ドアに対して取付けないでください。
- ・65kg以上ある玄関ドアには使用することができません。
- ・玄関ドアの厚さが44mm以上ある場合には取付けできません。
- ・後付け電気錠セットを取付ける場合は、A-1、B-1のみ確認してください。

※LIXIL/TOSTEM製の互換性のある玄関ドア



DOAC公式サイトまたは左図QRコードから互換性のある玄関ドア一覧を確認してください。  
<DOAC公式サイト(よくあるご質問)>  
<https://www.lixil.co.jp/lineup/entrance/doac/support/>

## A: 取付けスペースの確認

1 既設のサムターンが以下の寸法に収まることを確認してください。※2ロックの場合は上下両方を確認。

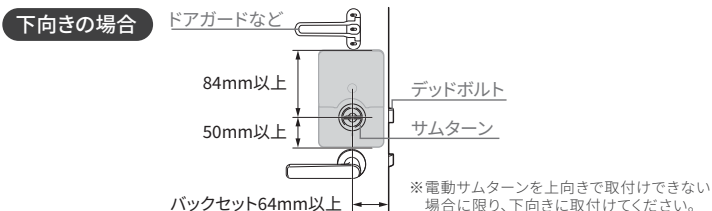
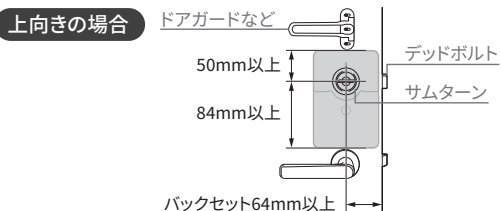

2 玄関ドアの吊元側内観に①②③いずれかのコントローラー取付けスペースが確保できることを確認してください。

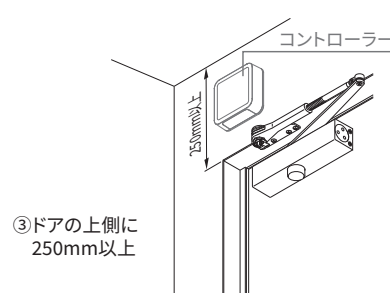
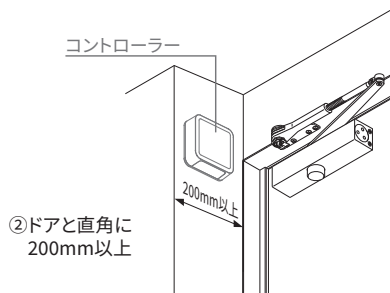
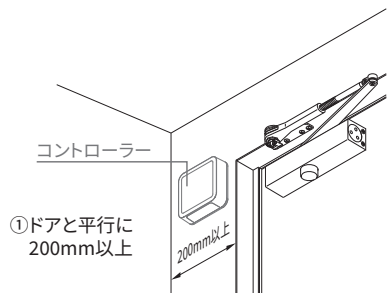

## B: 電動サムターンとの互換性 ※下記の各錠メーカー品番に合わせて、使用する電動サムターンセットを選んでください。

①錠のデッドボルト付きフロントプレートの刻印が以下の一覧に記載されていることを確認。※2ロックの場合は上下両方を確認。

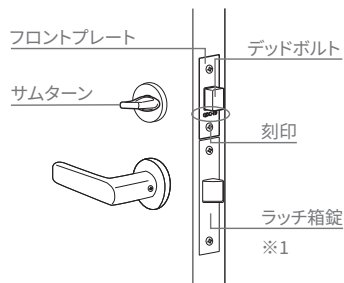

MIWA (U-shin)	08FE・08FESP・08LEF・FE・FESP・GAA・GAF・LE・LEF・LSP・LY-01 (QDA343)・PESP・QDA345・QDB835・QDB850・QDB851・QDC17,19・QDD・QDJ695・QDJ696・QDK668・QDN608・SWLSP・TE・TESP
特注MIWA (クラビス)	6DHV・6LHVS・6MHVS・13LA・CD・CDS・CDS-1・CDSK・DA・DA2F・DAF・DH・DV・DVF・LA・LAF・LAG・LAMA・LASP・LC・LCS・LCSK・LHS・LV・LVF・MA・MHS・MV・PA・PASP・WLA
GOAL	SK・TXK (QDD866)・TXKJ・TLK・TGG (QDA344)

※1 ラッチ箱錠の品番は確認不要です。

②ラッチ箱錠の取付けピッチが右図AまたはBの寸法に沿っているかチェックしてください。

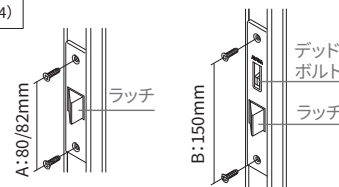

## C: 電動ドアオープナーとの互換性

既設のドアクローザーの取付けピッチを確認して以下①②の寸法に沿っているかチェックしてください。

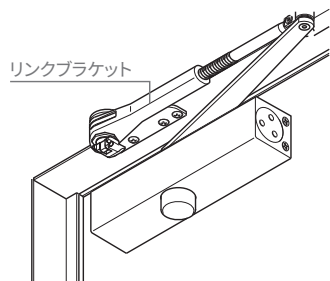

①リンクブラケットの取付けピッチがAまたはBの寸法になっている。

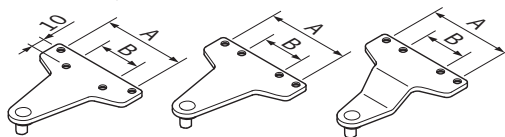

A=70mmまたは76mm  
B=35mmまたは40mm

②本体ブラケットの取付けピッチがC、D、Eの寸法になっている。

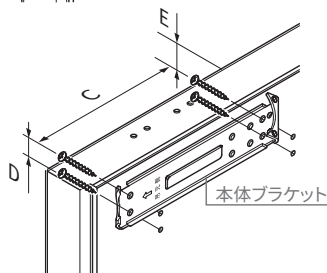

ネジが内側の場合

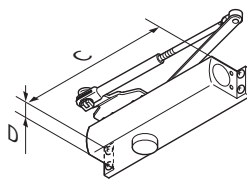

ネジが外側の場合

C=178mmまたは190mm  
D=19mm  
E=40mm以上

### お願い

- 本体ブラケットの取付けピッチC、D、Eが合わない場合、下図のようにφ4.2の下穴をあけ直すことができれば取付けできます。スチール製のドアには、M5タップ加工をして取付けてください。
- F-Gの寸法が-5mm~40mmになるように下穴の位置を決めてください。

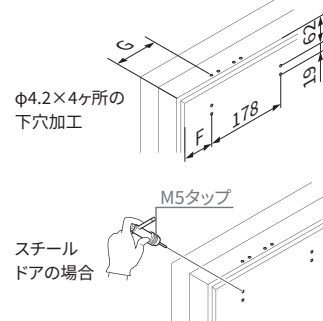

※玄関ドアへ下穴加工をする前に、各メーカーの製品図面を確認の上で問題が無いことを把握してから作業してください。

必ずA、B、Cの全てに問題が無いことを確認してから、製品の取付け作業を行ってください。